

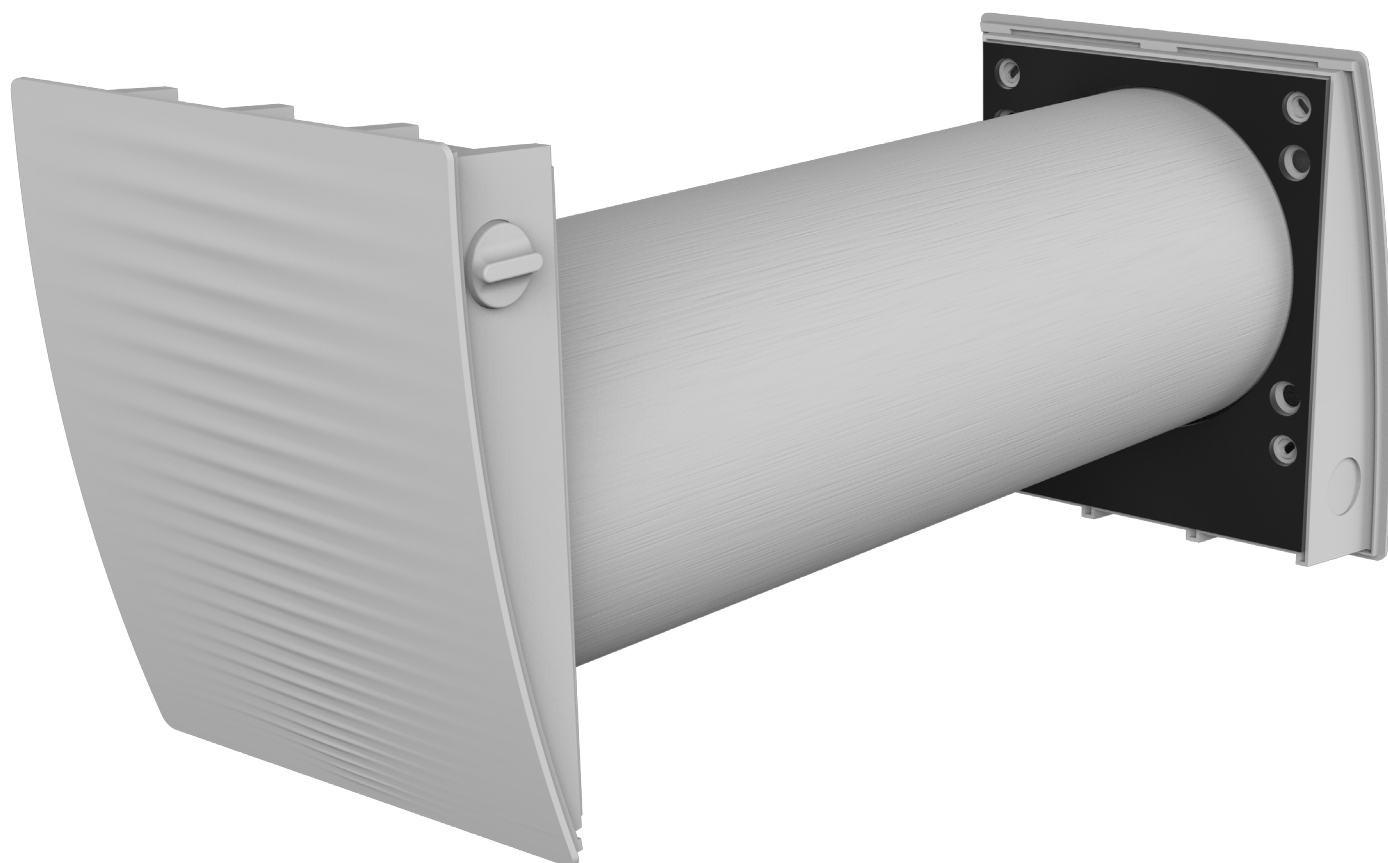

ZEPHIR SIMPLE
ZEPHIR SIMPLE DOUBLE



Lokální rekuperační jednotka s rekuperací tepla

Návod k obsluze

OBSAH

Bezpečnostní pokyny	3
Účel použití.....	5
Obsah balení.....	5
Technické údaje.....	6
Konstrukce a režimy.....	7
Montáž a nastavení	9
Připojení k elektrické síti	12
Technická údržba.....	17
Řešení potíží	18
Pravidla přepravy a skladování	18
Záruka výrobce	19
Potvrzení o přijetí.....	23
Informace o prodejci.....	23
Instalační certifikát	23
Záruční list	23

Přečtěte si pozorně tento návod na obsluhu, než začnete výrobek používat. Návod k obsluze je stručný a obsahuje pouze informace, které Vám napomohou k plnému využití výrobku. Pečlivě uschovejte všechny díly, které byly spolu s výrobkem dodány. Návod na použití vždy předejte případnému dalšímu majiteli.

Čtěte pozorně tento návod před započítím jakýchkoliv operací s přístrojem, abyste předešli zbytečným poškozením přístroje či jiného majetku nebo vzniku možného úrazu, zranění či dokonce úmrtí osob v jeho blízkosti. Kromě toho, je důležité, dodržet všechna místní nařízení, normy a předpisy.

Žádná část této publikace nesmí být reprodukována, přenášena nebo uložena v systému vyhledávání nebo přeložena do jakéhokoli jazyka v jakékoliv formě bez písemného souhlasu společnosti.

BEZPEČNOSTNÍ POKYNY

- Před začátkem montáže výrobku si pozorně přečtete návod k použití.
- Během montáže výrobku **musí být dodržována** pravidla **uvedená v návodu** a také **musí být splněny požadavky** na jeho instalaci a zapojení dle technických norem a standardů.
- Respektujte všechna upozornění.
- Nedodržení pravidel a varování **uvedených v návodu** může způsobit zranění **osob** nebo poškození výrobku.
- Po přečtení **návodu ho** uschovávejte po celou dobu použití výrobku.

MONTÁŽ A OBSLUHA, BEZPEČNOSTNÍ OPATŘENÍ

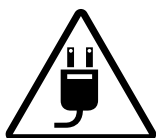

- Před jakoukoliv manipulací odpojte přístroj od elektrické sítě.



- Dbejte opatrnosti při vybalování výrobku.



- Používejte přístroj pouze k určenému účelu.



- Při instalaci přístroje dodržujte bezpečnostní předpisy, které jsou specifické pro používání elektrických nástrojů.



- Neměňte délku napájecího kabelu. Neohýbejte napájecí kabel. Zabraňte poškození napájecího kabelu. Na síťový kabel nepokládejte žádné předměty.



- Síťový kabel nevedte v těsné blízkosti topných zařízení.

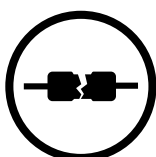

- Při připojování přístroje k elektrické síti nepoužívejte poškozené přístroje nebo kabely.

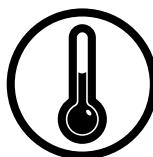

- Nepoužívejte přístroj mimo rozsah teplot uvedený v uživatelské příručce. Nepoužívejte přístroj v agresivním nebo výbušném prostředí.



- Nedotýkejte se ovládání přístroje mokřými rukama. Neprovádět instalaci a údržbu mokřými rukama.



- Nedovolte dětem obsluhovat výrobek.



- V těsné blízkosti přístroje neukládejte žádné výbušné nebo vysoce hořlavé látky.

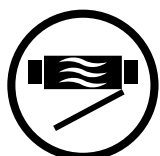

- Neotvírejte výrobek během provozu.



- Pokud je přístroj v provozu neblokujte přívod vzduchu.



- Nesedte na přístroji a vyvarujte se umístění cizích předmětů na přístroj.



- Nemyjte přístroj vodou. Chraňte elektrické části přístroje před stykem s vodou.

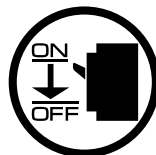

- Před jakoukoliv technickou údržbou odpojte přístroj od elektrické sítě.



- Pokud přístroj generuje neobvyklé zvuky, zápach nebo vydává kouř, odpojte jej od elektrického napájení a kontaktujte prodávajícího.



- Nesměřujte proud vzduchu, který jednotka vyrábí, k otevřenému ohni.



- V případě nepřetržitého provozu přístroje provádějte pravidelnou kontrolu.



Tento symbol na výrobku nebo jeho balení označuje, že tento výrobek nepatří do komunálního odpadu. Výrobek je nutné odevzdat v určených sběrných místech. Správnou likvidací tohoto výrobku pomáháte zachovat cenné přírodní zdroje a předejít negativním dopadům na životní prostředí a lidské zdraví. Další podrobnosti si vyžádejte u příslušného místního úřadu, místního zpracovatele odpadů nebo obchodu, ve kterém jste výrobek zakoupili.

ÚČEL POUŽITÍ

Ventilátor je navržen tak, aby zajistil nepřetržitou mechanickou výměnu vzduchu v domech, kancelářích, hotelech, kavárnách, konferenčních sálech a dalších užitkových a veřejných prostorech. Ventilátor je vybaven keramickým regenerátorem, který umožňuje dodávku čerstvého filtrovaného vzduchu ohříváného regenerací tepelné energie odsávaného vzduchu.

Jednotka je určena pro montáž **skrze** stěnu.



**PŘED INSTALACÍ VÝROBKU SI POZORNĚ PŘEČTĚTE TENTO NÁVOD K POUŽITÍ.
DODRŽENÍ POŽADAVKŮ UVEDENÝCH V NÁVODU PŘÍSPÍVÁ K ZABEZPEČENÍ
SPOLEHLIVÉHO PROVOZU VÝROBKU BĚHEM CELÉ DOBY JEHO ŽIVOTNOSTI.
UCHOVÁVEJTE NÁVOD PO CELOU DOBU ŽIVOTNOSTI VÝROBKU, JSOU V NĚM
OBSAŽENY POKYNY NA ÚDRŽBU VÝROBKU.**

Jednotka je dimenzována pro nepřetržitý provoz.

Přepřítovaný vzduch nesmí obsahovat hořlavé látky nebo výbušné směsi, chemické látky, lepkavé látky, vláknité materiály, hrubý prach, částice sazí a olejů nebo prostředí pro tvorbu nebezpečných látek (toxických látek, prachu, patogenních prvků).

OBSAH BALENÍ

	Množství	
	ZEPHIR SIMPLE	ZEPHIR SIMPLE DOUBLE
Vzduchový kanál	1 ks	2 ks
Izolace	1 ks	2 ks
Rekuperátor	1 ks	2 ks
Vnitřní mřížka	1ks	2 ks
Vnější kryt/mřížka	1 ks	2 ks
Ovládací panel	1 ks	1 ks
Dálkové ovládání	1 ks	1 ks.
Upevňovací sada	1 balení	1 balení
Montážní box	1 ks	1 ks
Návod k použití	1 ks	1 ks
Krabice	1ks	1ks

TECHNICKÉ ÚDAJE

Jednotka je dimenzována pro vnitřní **využití** s okolní teplotou od -15 °C (5 °F) do +40 °C (104 °F) a relativní vlhkostí až 50 %.
Přístroj je dimenzován jako elektrický spotřebič třídy II a nesmí být uzemněn.

Stupeň ochrany proti vniknutí (IP) **cizích předmětů** a kapalin **je** IP24.

Konstrukce jednotky se neustále **inovuje**, takže některé modely se mohou mírně lišit od těch, které jsou popsány v této příručce.

Technické údaje	ZEPHIR SIMPLE			ZEPHIR SIMPLE DOUBLE		
	I	II	III	I	II	III
Napájecí napětí 50(60) Hz [V]	1~100-240					
Spotřeba energie [W]	1,00	2,1	4,3	2,37	3,8	7,61
Celková spotřeba proudu [A]	0,017	0,025	0,041	0,033	0,047	0,080
Otáčky [min ⁻¹]	915	1555	2330	915	1555	2330
Kapacita vzduchu v režimu větrání [m ³ /h] (CFM)	15 (9)	30 (18)	50 (29)	15 (9)	30 (18)	50 (29)
Kapacita vzduchu v regeneračním režimu [m ³ /h] (CFM)	8 (4)	15 (9)	25 (15)	15 (9)	30 (18)	50 (29)
Filtry	G3 (volitelně F8)					
Teplota přepravovaného vzduchu [°C] (°F)	-15 (+5) až +40 (+105)					
Hladina akustického tlaku @ 1 m [dBA(Sones)]	21 (0,5)	27 (0,7)	29 (1,0)	21 (0,5)	27 (0,7)	29 (1,0)
Hladina akustického tlaku @ 3 m [dBA(Sones)]	12 (0,3)	18 (0,4)	20 (0,5)	12 (0,3)	18 (0,4)	20 (0,5)
Útlum hladiny hluku ve venkovním prostředí [dBA] (Sones)	41 (2,5)					
Účinnost rekuperace tepla [%]	≤92					

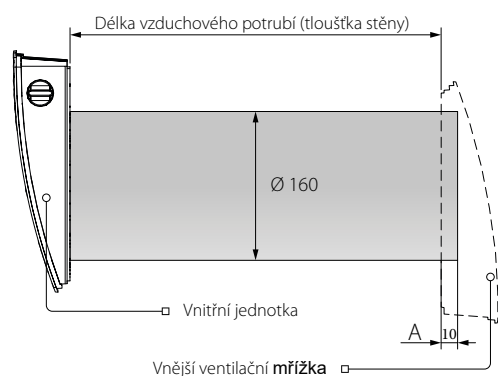

Délka vzduchového potrubí závisí na modelu jednotky (viz klíč označení, strana 4).

Délka vzduchového potrubí

ZEPHIR SIMPLE	250(150*)-500 (10"(6")-20")
ZEPHIR SIMPLE DOUBLE	250 (150*)-500 (10"(6")-28")

*Minimální délka vzduchového potrubí s kapucí pro tenké stěny EH-2

Druh vnější ventilační mřížky závisí na modelu jednotky. Celkové rozměry vnější větrací mřížky a vzdálenost A jsou uvedeny v montážním návodu k vnější mřížce.

Celkové rozměry předního panelu viz níže.

Celkové rozměry vnitřní části jednotky [mm]

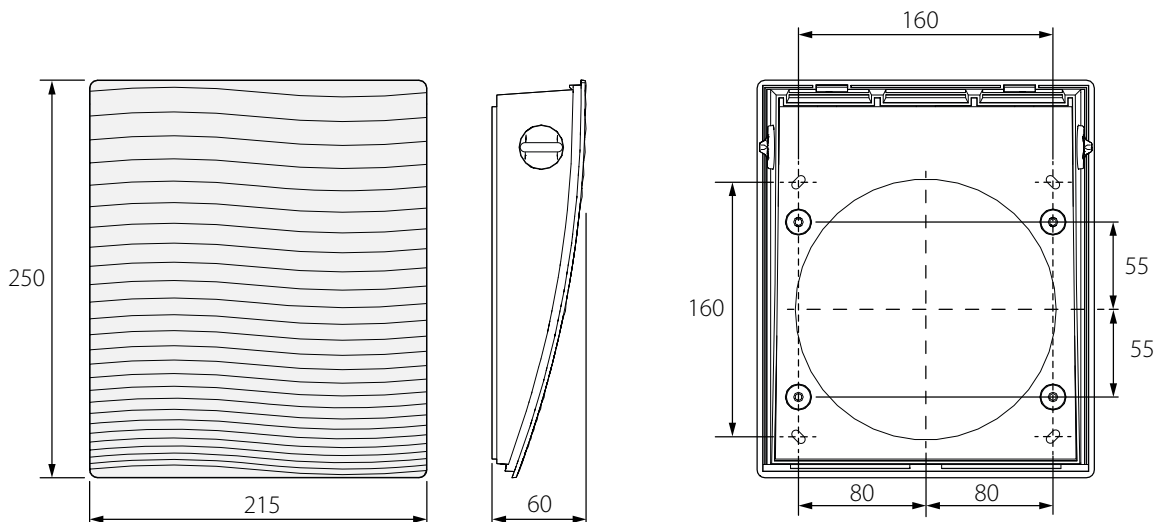

KONSTRUKCE A REŽIMY

Ventilátor se skládá z vnitřní montážní jednotky s dekorativním předním panelem, **rekuperátoru**, vzduchového potrubí s **izolací** a vnější **větrací mřížky**.

Rekuperátor je základní funkční částí jednotky. Skládá se z ventilátoru, rekuperátoru a dvou filtrů, které zajišťují primární filtraci vzduchu a zabraňují vniknutí prachu a cizích předmětů do regenerátoru a ventilátoru.

Vnitřní jednotka je vybavena ručně ovládanou **vzduchovou klapkou**.

Pozor! Při zavírání vzduchové klapky ventilátor pokračuje v provozu, ale průtok vzduchu je uzavřen.

Ochranná mřížka nebo větrací **mřížka** musí být instalovány na vnější stěně, aby se zabránilo vniknutí vody a cizích předmětů do ventilátoru.

Konstrukce ventilátoru

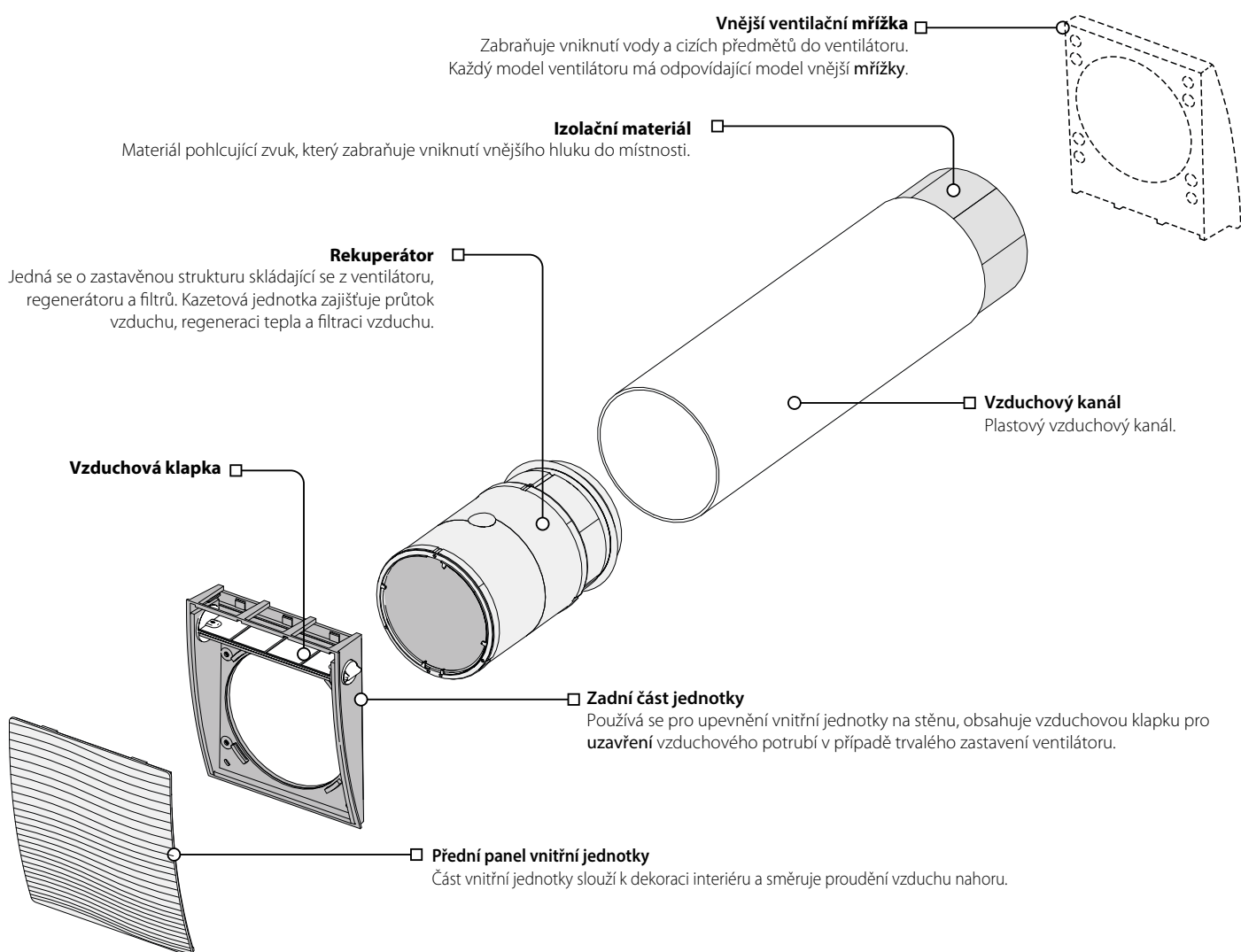

REŽIMY PROVOZU VENTILÁTORU

Ventilátor má dva provozní režimy:

Ventilační režim. Ventilátor pracuje v režimu přívodu vzduchu nebo odsávání vzduchu při nastavené rychlosti.

V tomto režimu v případě instalace dvou ventilátorů, jeden ventilátor dodává vzduch do místnosti a druhý ho odsává.

Regenerační režim. Ventilátor pracuje cyklicky ve dvou cyklech, každý po 70 sekundách, s rekuperací tepla a vlhkosti.

- **Cyklus I.** Z místnosti je odváděn teplý zatuchlý vzduch. Při protékání vzduchu rekuperátorem jej ohřívá a přenáší na něj teplo a vlhkost vzduchu. 70 sekund po zahřátí keramického rekuperátoru se ventilátor přepne do režimu přívodu vzduchu.
- **Cyklus II.** Čerstvý nasávaný vzduch proudí skrze keramický rekuperátor a absorbuje nahromaděnou vlhkost a zahřívá se až do pokojové teploty. Za 70 sekund, po ochlazení keramického rekuperátoru, se ventilátor přepne do režimu odsávání vzduchu a cyklus se obnoví. V tomto režimu v případě instalace dvou ventilátorů běží v opačných směrech. Jeden ventilátor dodává vzduch do místnosti a druhý odsává použitý vzduch.

MONTÁŽ A NASTAVENÍ



PŘED MONTÁŽÍ VÝROBKU SI POZORNĚ PŘEČTĚTE NÁVOD K POUŽITÍ.

MONTÁŽ NÁSTĚNNÉHO OVLÁDACÍHO PANELU



UJISTĚTE SE, ŽE OVLÁDACÍ PANEL NENÍ POŠKOZEN. NEPOUŽÍVEJTE POŠKOZENÝ OVLÁDACÍ PANEL! NEINSTALUJTE OVLÁDACÍ PANEL NA NEROVNÝ POVRCH! PŘI UTAHOVÁNÍ ŠROUBŮ NEPOUŽÍVEJTE NADMĚRNOU SÍLU, MOHLO BY DOJÍT K DEFORMACI JEDNOTKY.

Instalace ovládacího panelu s LCD displejem

1. Připravte otvor na stěnu, vyvedte potřebné vodiče a kabely na místo instalace ovládacího panelu a nainstalujte montážní krabici pro montáž k zapuštění do stěny. Montážní box je součástí balení.
2. Opatrně odpojte západky na spodní části ovládacího panelu pomocí šroubováku a oddělte přední část od zadní. Neodpojujte konektory na deskách plošných spojů.
3. Připojte vodiče ke svorkovnici na zadní straně ovládacího panelu v souladu s externími schémata zapojení. Upevněte zadní stranu ovládacího panelu do montážní krabice přes upevňovací otvory dodanými šrouby.
4. Stisknutím ovládacího panelu rámeček zaklepněte.

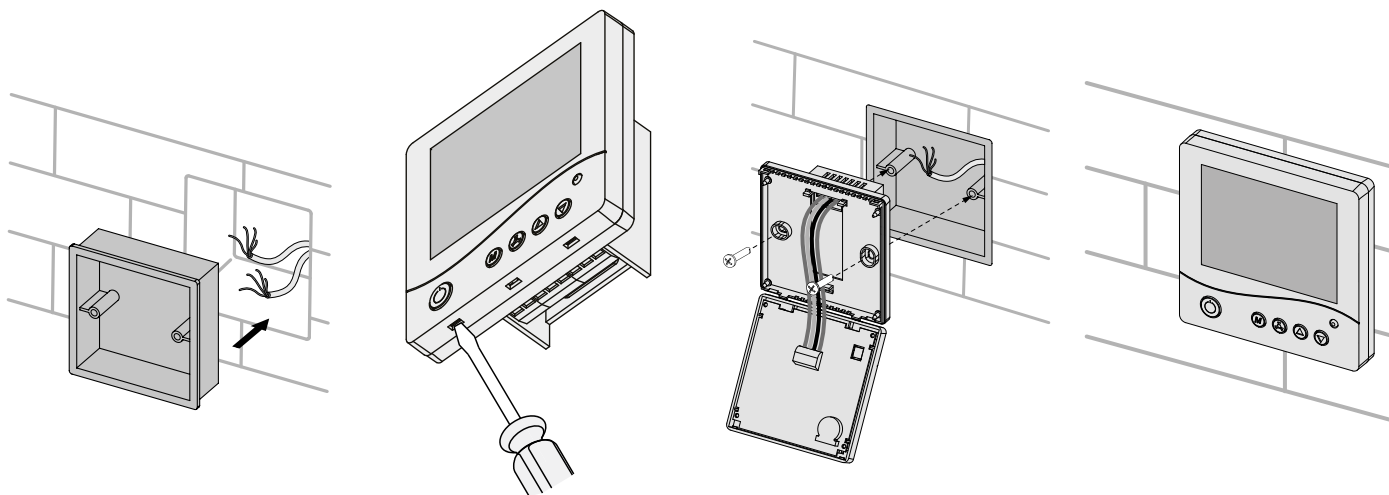

MONTÁŽ VENTILÁTORU



PŘED MONTÁŽÍ VÝROBKU SI POZORNĚ PŘEČTĚTE NÁVOD K POUŽITÍ.



NEBLOKUJTE VZDUCHOVÝ KANÁL INSTALOVANÉ JEDNOTKY! ZÁCLONY, LÁTKOVÉ ŽALUZIE ATD. ZABRAŇUJÍ CÍRKULACI VZDUCHU V MÍSTNOSTI.

1. Připravte otvor ve stěně.

V závislosti na konfiguraci ventilačního systému připravte jeden nebo dva kulaté otvory ve stěně. Pro dosažení účinného větrání musí být instalační místa ventilátorů umístěna co nejdále od sebe. Při přípravě otvorů se doporučuje připravit **také** napájecí kabely a dalších požadované kabely ve stěně.

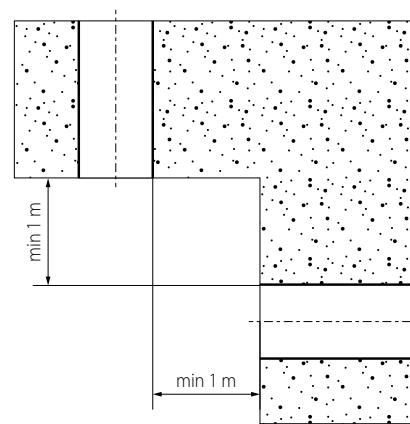
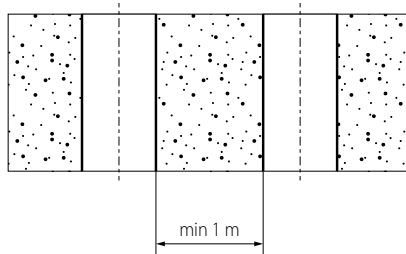
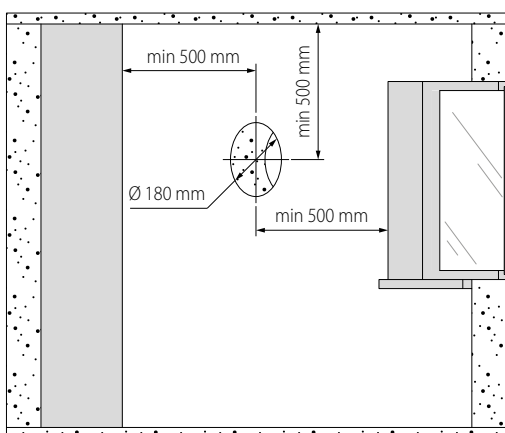

2. Změřte vzduchové kanály a upravte na požadovanou délku.

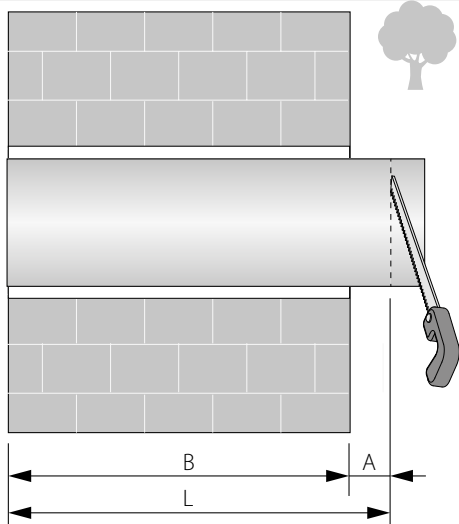

Změřte tloušťku stěny B.

Požadovaná délka vzduchového potrubí se vypočítá jako $L = B + A$.

A znamená promítanou část vzduchového potrubí na vnější stranu potřebnou pro instalaci vnější větrací mřížky.

Odřízněte vzduchový kanál na délku L.

3. Vložte do vzduchového potrubí **izolaci**.

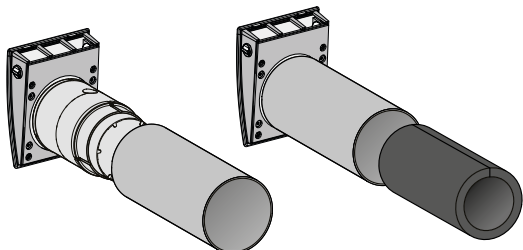

Před vložením **izolace** upravte její délku vzhledem k rozměrům **rekuperátoru, vnitřní jednotky a ventilační mřížky**.
Během seřizování vložte **rekuperátor** do vzduchového potrubí a zavřete ji vnitřní mřížkou. Otočte **izolaci** tak, aby odpovídala průměru vzduchového potrubí s ochrannou vrstvou papíru venku. Vložte **izolaci** do vzduchového potrubí.
Neodstraňujte vrstvu papíru!

4. Instalujte vzduchový kanál do zdi.

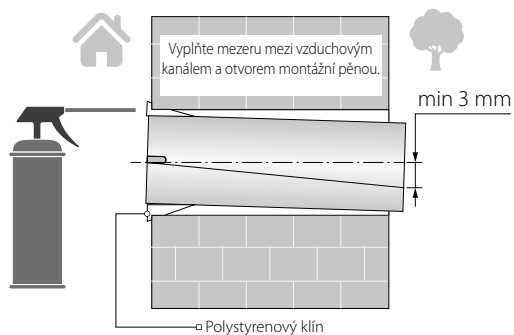

Vzduchový kanál se instaluje s minimálním sklonem 3 mm směrem dolů na vnější stranu stěny pomocí polystyrenových klínů. Vyplňte mezeru mezi vzduchovým kanálem a otvorem montážní pěnou.

5. Kabel ved'te otvorem **pro** kabel a upevněte zadní část vnitřní jednotky. Vložte **rekuperátor** do vzduchového potrubí. Odpojte konektor a **připojte vodiče z ovládacího panelu v souladu se schématem zapojení na straně 12. Připojte svorkovnice**.

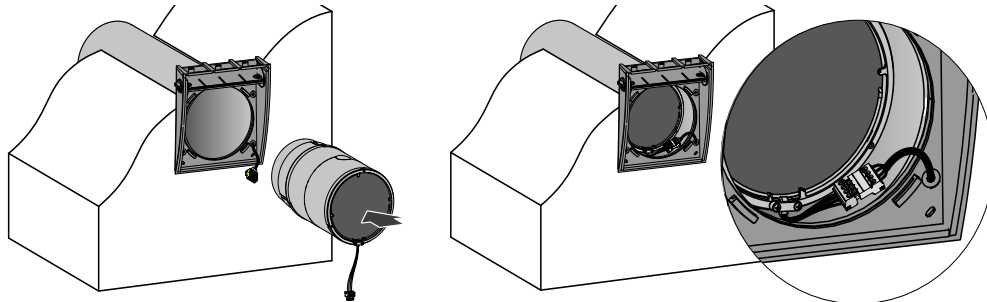

6. Namontujte přední panel vnitřní jednotky a upevněte vnější ventilační **mřížku**.

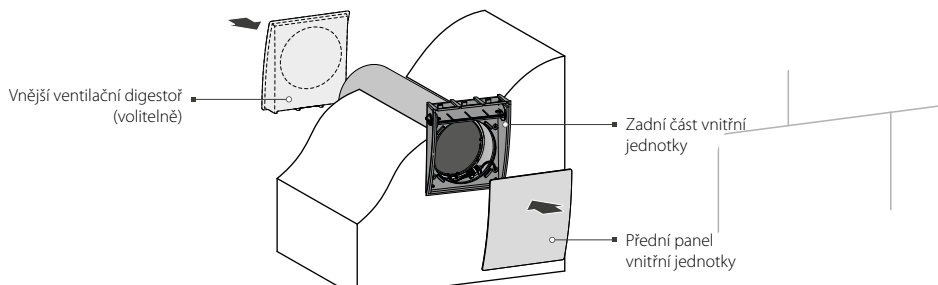

Pokyny pro montáž naleznete v návodu k instalaci vnější **mřížky**.

PŘIPOJENÍ K ELEKTRICKÉ SÍTI



PŘED USKUTEČNĚNÍM KTERÝCHKOLIV ČINNOSTÍ JE NUTNÉ ODPOJÍT OD ELEKTRICKÉ SÍŤE . ZAPOJENÍ ZAŘÍZENÍ DO SÍŤE MUSÍ PROVÁDĚT KVALIFIKOVANÁ OSOBA. NOMINÁLNÍ HODNOTY ELEKTRICKÝCH PARAMETRŮ VÝROBKU JSOU UVEDENY NA ŠTÍTKU VÝROBCE.



LIBOVOLNÉ ZMĚNY V ELEKTRICKÉM ZAPOJENÍ JSOU ZAKÁZANY A VEDOU KE ZTRÁTĚ ZÁRUČNÍHO PRÁVA.

Ventilátor je dimenzován pro připojení k jednofázové síti 100-240 V/ 50 (60) Hz.

Pro elektrické instalace používejte izolované tepelně odolné vodiče (kabely, vodiče) s minimálním průřezem drátu 0,5 - 0,75 mm² prostřednictvím externího automatického jističe instalovaného na příkonu. S ohledem na spotřebu proudu ventilátoru musí být zvolen proud jističe (viz tabulka na straně 5).

Hodnota průřezu vodiče musí být zvolena **dle** typu drátu, maximální přípustné teplotě ohřevu, izolaci, délce a způsobu instalace.

Výběr kabelu musí být založen na následujících kritériích:

- Vždy používejte stíněné kabely.
- Průřez drátu závisí na délce a je vybrán dle níže uvedené tabulky.

Délka kabelu [m]	Minimální průřez vodiče v kabelu [mm ²]
< 5	0,25
< 10	0,5
< 15	0,75
< 30	1,5

- Elektrické zapojení ventilátoru musí být dokončeno v souladu s schémata zapojení.

SCHÉMA ZAPOJENÍ VENTILÁTORU S OVLÁDACÍM PANELEM S LCD DISPLEJEM

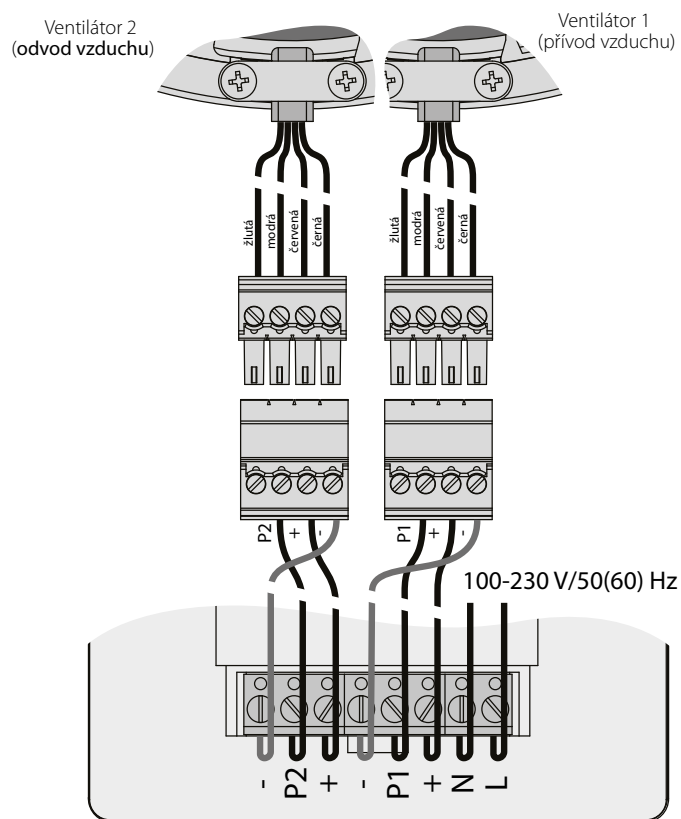

OVLÁDÁNÍ VENTILÁTORU

Ventilátor je ovládán přes ovládací panel.

Tyto parametry lze upravovat pomocí ovládacího panelu:

- rychlost ventilátoru: nízká, střední, vysoká
- režim regenerace nebo ventilace
- provoz ventilátoru na bázi časovače: 4 hodiny při vysoké rychlosti nebo 8 hodin při nízké rychlosti.

Na displeji se zobrazují parametry:

- aktuální rychlost
- aktuální provozní režim
- provozní stav časovače (ZAPNUTO/VYPNUTO)
- potřeba výměny/údržby filtru dle časovače filtru (tovární nastavení 90 dní)
- vypnutí alarmu ventilátoru v případě poruchy motoru

V případě deenergizace ventilátoru jsou nastavené parametry uloženy v umístěné paměti ovládacího panelu.

OVLÁDÁNÍ JEDNOTKY POMOCÍ TLAČÍTEK NA LCD DISPLEJI

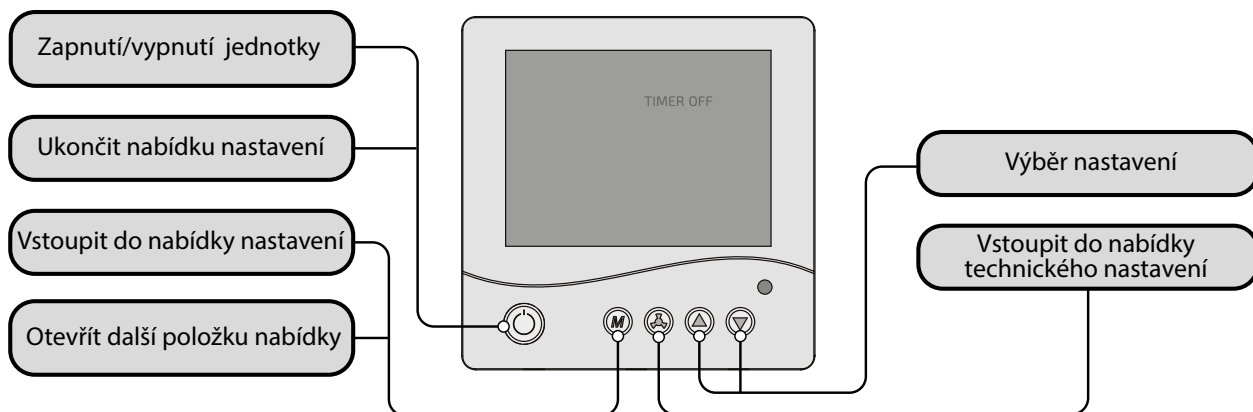

1. Zapnutí ventilátoru.

Připojte ventilátor k napájení. Na displeji se zobrazí provozní stav časovače.

Stisknutím tlačítka  zapněte ventilátor.

Na displeji se zobrazuje aktuální rychlost, aktivní provozní režim a provozní stav časovače.

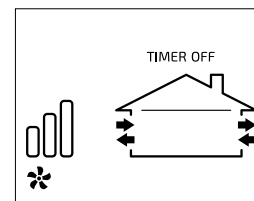

2. Uživatelská nabídka.

Chcete-li přecházet mezi položkami uživatelské nabídky, stiskněte **dlouze** tlačítko .

 – rychlost;

 – časovač;

 – Provozní režim

 – technické menu.

3. Nastavení parametrů v uživatelské nabídce.

 – rychlost.

Nastavení parametrů pomocí tlačítek  nebo .

nízká rychlost – 

střední rychlost – 

vysoká rychlost – 

 – časovač.

Nastavení parametrů pomocí tlačítek  nebo .

Hi : SP : 4h ^{TIMER ON} 4 hodiny při vysoké rychlosti

Lo : SP : 8h ^{TIMER ON} 8 hodin při nízké rychlosti

TIMER OFF vypnutí časovače

Ventilátor se vrátí do provozu s předchozím nastavením rychlosti při odpočítávání nastaveného časového období.

Provozní režim .

Nastavení parametrů pomocí tlačítek  nebo .

 Regenerační režim

 Režim větrání

V případě instalace dvou ventilátorů závisí směr proudění vzduchu na vnějším vedení, viz schéma zapojení na straně 12.

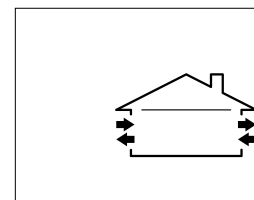
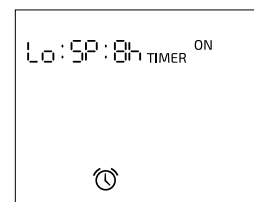

4. Technické menu.

Stisknutím tlačítka  přejdete do technického menu .

Chcete-li procházet mezi položkami technické nabídky, stiskněte konzistentně tlačítko .

F. L – časovač obsluhy filtru

1-2 – konfigurace.

SLEEP – režim deaktivace

SPEED – nastavení rychlosti.



5. Nastavení parametrů v technickém menu.

FIL – časovač obsluhy filtru

Zobrazí se číslo servisní hodiny. Chcete-li resetovat časovač údržby filtru, stiskněte a podržte tlačítko  po dobu 4-5 sekund.

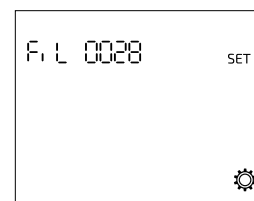

1or2 – konfigurace.

Nastavení parametrů pomocí tlačítek  nebo .

Jeden/dva ventilátory 1.

Servisní režim (pouze výrobce) 2.

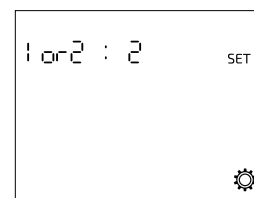

SLEEP – režim deaktivace

Nastavení parametrů pomocí tlačítek  nebo .

ZAPNUTO: Uživatel může ventilátor vypnout.

VYPNUTO: Uživatel nemůže ventilátor zcela vypnout, ventilátor poběží při trvalé nízké rychlosti.



TYPE – nastavení rychlosti.

Nastavení parametrů pomocí tlačítek  nebo .

Nastavte hodnotu 5.

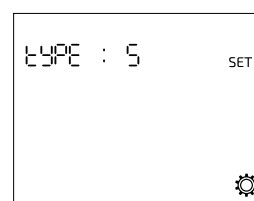

6. Návrat do uživatelské nabídky.

Stiskněte několikrát tlačítko  až do zobrazení hlavního okna uživatelské nabídky.

Automatické resetování do hlavního okna se provádí 20 sekund po posledním stisknutí tlačítka na ovládacím panelu.

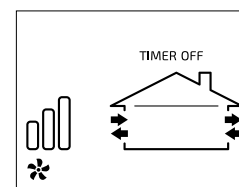

7. Indikátor alarmu.

 – tento symbol se zobrazí během signalizace problému motoru.

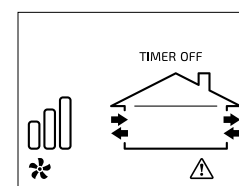

8. Vypnutí ventilátoru.

Chcete-li ventilátor vypnout, přejděte k hlavnímu oknu a stiskněte tlačítko .

Pokud byl časovač zapnutý, ventilátor se vypne až po úplném odpočítávání nastaveného času.

Pro nastavení provozu ventilátoru ve stavu vypnutí začněte od bodu 2.

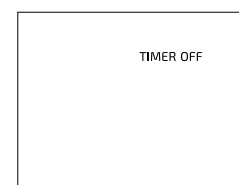

DÁLKOVÉ OVLÁDÁNÍ VENTILÁTORU

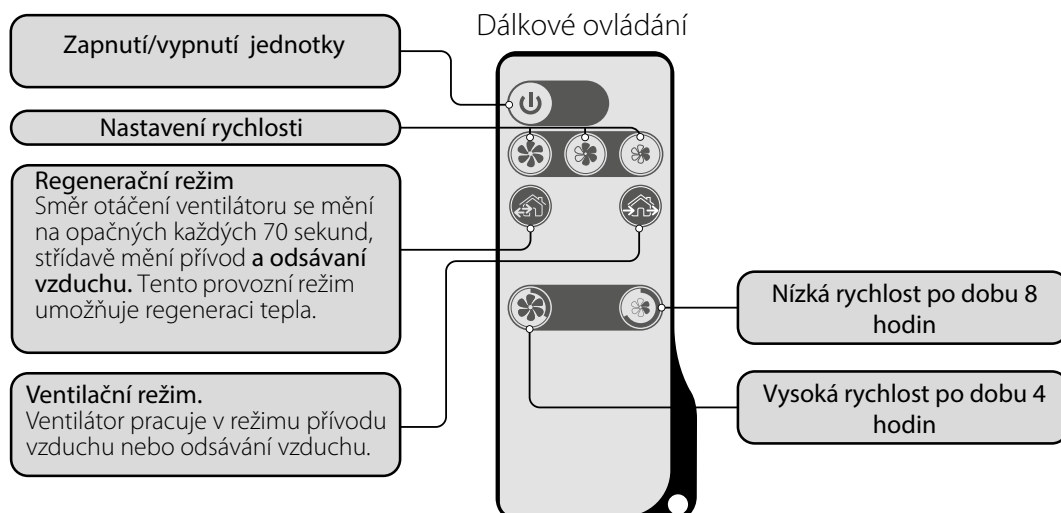

	Zapnutí/vypnutí jednotky
	Nastavení otáček ventilátoru: vysoké, střední, nízké
	Regenerační režim. Ventilátor běží 70 sekund v režimu přívodu vzduchu a dalších 70 sekund v režimu odtahu s regenerací tepla.
	Ventilační režim. Ventilátor běží výhradně v režimu přívodu nebo odtahu . V případě instalace dvou ventilátorů závisí směr proudění vzduchu na vnějším vedení, viz schéma zapojení na straně 12.
	Nastavení časovače: : 4 hodiny při vysoké rychlosti. : 8 hodin při nízké rychlosti. Po dokončení nastaveného odpočítávání se ventilátor vrátí do provozu s předchozím nastavením rychlosti. Stisknutím libovolného ručního tlačítka rychlosti časovače vypnete.

ZAVÍRÁNÍ VZDUCHOVÉHO POTRUBÍ

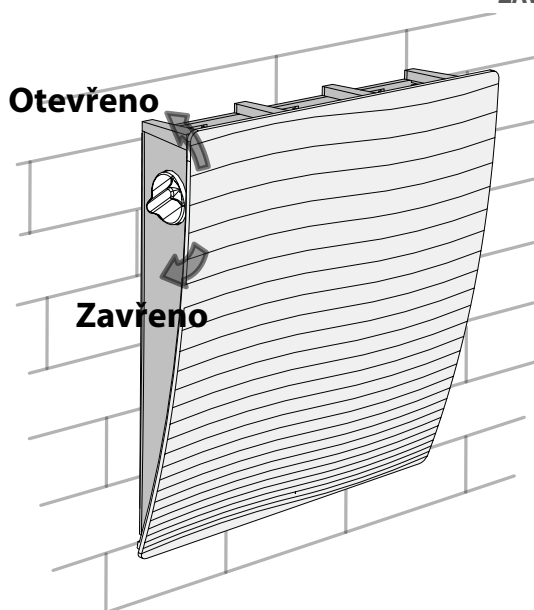

Vnitřní jednotka je vybavena vzduchovou klapkou. Chcete-li otevřít nebo zavřít vzduchovod, otočte jednu z páček na bočních stěnách vnitřní jednotky proti dorazu, jak je znázorněno níže. Poloha svislé páčky odpovídá poloze **OTEVŘENO** a vodorovná poloha odpovídá poloze **ZAVŘENO**.

Pozor! Zavřením nebo otevřením klapky vzduchu se ventilátor nezapíná ani nevypíná!

TECHNICKÁ ÚDRŽBA



TECHNICKÁ ÚDRŽBA VÝROBKU JE POVOLENÁ JEN PO JEHO ODPOJENÍ OD SÍTĚ ELEKTRICKÉHO NAPÁJENÍ!

Údržba ventilátoru spočívá v pravidelném čištění povrchů od prachu a čištění nebo výměně filtrů. Chcete-li získat přístup k hlavním servisním jednotkám, postupujte podle následujících kroků:

Sejměte přední panel vnitřní jednotky, odpojte konektor a zatáhněte za kabel, abyste vyjmul kazetu ze vzduchového potrubí. Vyměňte filtry z kazety.

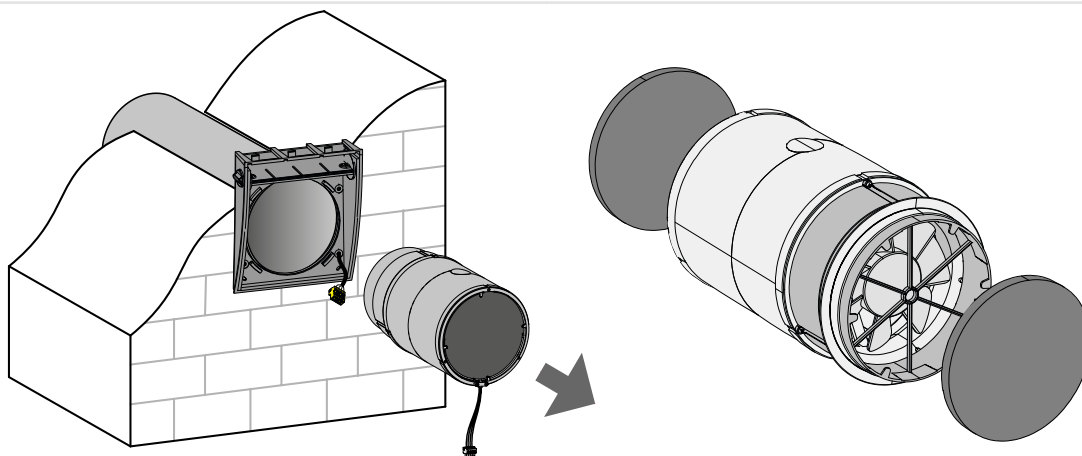

Filtry vyčistěte podle stupně ucpaní, ale alespoň jednou za 3 měsíce.

- Po dokončení odpočítávání časovače filtru (90 dní) se na displeji ovládacího panelu zobrazí indikátor výměny filtru
- Filtry umyjte a nechte je úplně vyschnout. Nainstalujte suché filtry do vzduchového potrubí.
- Vysávání je povoleno.
- Chcete-li resetovat časovač údržby filtru, stiskněte a podržte tlačítko
- Životnost filtru je 3 roky.

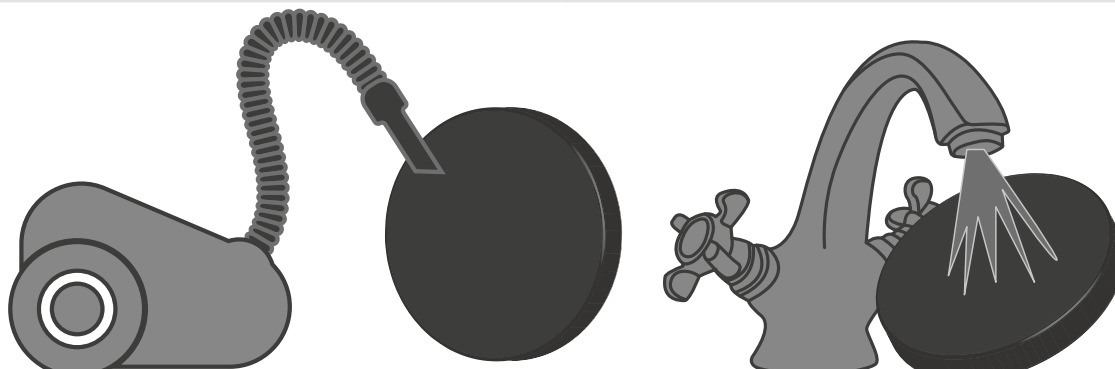

Dokonce i pravidelná technická údržba nemusí zcela zabránit hromadění prachu na regenerátoru a ventilátoru.

- Regenerátor pravidelně čistěte, abyste zajistili jeho vysokou účinnost rekuperace tepla.
- Regenerátor vyčistěte vysavačem alespoň jednou za rok.

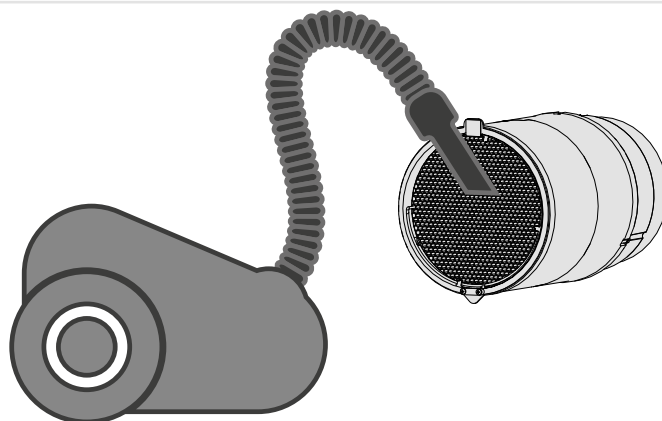

ŘEŠENÍ POTÍŽÍ

Potíže a řešení potíží

Problémy	Možné důvody	Řešení potíží
Ventilátor se při spouštění nerozběhne . Ovládací panel nezobrazuje žádné informace a nereaguje na stisknutí tlačítka.	Jednotka je bez zdroje energie.	Obrat'te se na kvalifikovaného elektrikáře a zkontrolujte napájení a v případě potřeby odstraňte chybu připojení.
Na ovládacím panelu se zobrazí indikátor alarmu  .	Motor má zaseklé oběžné kolo. Ztráta signálu v kabelovém spojení mezi motorem ventilátoru a ovládacím panelem.	Vypněte ventilátor. Vyřešte problémy s ucpáním oběžného kola. Restartujte ventilátor. Vypněte ventilátor. Další informace vám poskytne prodejce.
Vypadnutí jističe při nastartování ventilátoru.	Chyba v zapojení jednotky do elektrické sítě.	Vypněte ventilátor. Další informace vám poskytne prodejce.
Nízký průtok vzduchu.	Nízká nastavená rychlost ventilátoru. Filtr je ucpaný, ventilátor nebo regenerátor je znečištěn .	Nastavte vyšší rychlost. Vyčistěte nebo vyměňte filtr. Vyčistěte ventilátor a regenerátor.
Vysoký hluk, vibrace.	Oběžné kolo je znečištěno .	Vyčistěte oběžné kolo.

PRAVIDLA PŘEPRAVY A SKLADOVÁNÍ

- Výrobek uchovávejte v originální krabici, v suchém uzavřeném prostoru s teplotním rozsahem +5 ° C až + 40 ° C a relativní vlhkostí do 70%.
- Skladovací prostory nesmí obsahovat agresivní výpary a chemické směsi, které způsobují korozi, narušují izolaci a deformují těsnění.
- Pro manipulaci a skladování používejte vhodné zvedací zařízení, aby nedošlo k možnému poškození zařízení.
- Dodržujte požadavky na manipulaci s příslušným druhem nákladu.
- Jednotka může být přepravována v původním obalu jakýmkoliv druhem přepravy za předpokladu, že je zajištěna vhodná ochrana před deštěm a mechanickým poškozením. Zboží lze přepravovat pouze v zabezpečené poloze.
- Během nakládání a vykládání se vyvarujte úderům, nebo jinému hrubému zacházení.
- Před prvním uvedením do provozu po přepravě při nízkých teplotách, nechte přístroj ohřát při pokojové teplotě po dobu nejméně 3-4 hodin.

ZÁRUKA VÝROBCE

Tímto prohlašujeme, že tento výrobek je v souladu se směrnicí Evropského parlamentu a rady týkající se elektromagnetické kompatibility 2014/30/EU, stejně tak se směrnicí o použití v určitých mezích napětí pro zařízení 2014/35/EU, jakož i v souladu s označením CE směrnice 93/68/EHS. Toto osvědčení bylo vydáno na základě zkoušek provedených na vzorcích výše uvedených výrobků.

Výrobce zajišťuje záruční lhůtu po dobu 24 měsíců od data prodeje pouze za předpokladu, že uživatel dodrží přepravní, skladovací, instalační a provozní předpisy.

V případě vyskytnutí poruchy fungování výrobku během záruční lhůty, které jsou vadou výrobku již od výrobce, má uživatel právo na bezplatné odstranění vad výrobku prostřednictvím záruční opravy. Záruční oprava spočívá v uskutečnění prací, které jsou spojené s odstraněním vad výrobku, pro zajištění možnosti používání takového výrobku podle účelu použití během záruční lhůty. Odstranění vad se uskutečňuje prostřednictvím výměny nebo opravy výrobku nebo jednotlivých komponentů výrobku.

Záruční oprava nezahrnuje:

- periodickou technickou údržbu;
- montáž/demontáž výrobku;
- nastavování výrobku.

Pro zahájení záruční opravy, je uživatel povinen předložit reklamovaný výrobek, potvrzený manuál s datem prodeje a také prodejní doklad potvrzující koupi.

Model výrobku musí odpovídat modelu, uvedenému v příručce uživatele.

Pro reklamaci v záruční lhůtě, se obraťte se na Vašeho prodejce.

Záruka výrobce se nevztahuje na následující případy:

- výrobek nebyl dodán v kompletním stavu, nebo byl dodán bez dokladu o koupi výrobku;
- model výrobku se neshoduje s prodejním dokladem;
- nedostatečná technická údržba výrobku;
- mechanické poškození těla výrobku (s výjimkou úprav nutných pro instalaci) a vnitřních částí způsobených uživatelem;
- úpravy nebo technické změny v konstrukci výrobku;
- výměna a použití částí výrobku, které nebyly schváleny výrobcem;
- nesprávné použití výrobku;
- nedodržení pokynů montáže výrobku;
- nedodržení pokynů nastavení výrobku;
- napojení výrobku na jiné jmenovité napětí, než pro který byl vyroben;
- poškození výrobku vlivem výkyvů napětí v elektrické síti;
- vlastní zásah opravy do výrobku;
- provedené opravy výrobku firmou, která nemá oprávnění výrobce;
- uplynutí záruční lhůty výrobku;
- nedodržení stanovených pravidel přepravy výrobku;
- nedodržení pravidel skladování výrobku;
- zásah třetích osob do funkce výrobku;
- vyřazení z provozu výrobku v důsledku vzniku okolností nepřekonatelné síly (požáru, povodně, zemětřesení, války, válečných akcí jakékoliv druhu, blokády);
- absence plomb, pokud je jejich přítomnost stanovená uživatelskou příručkou;
- nedodání příručky uživatele s vyplněným datem prodeje výrobku;
- nedodání prodejního dokladu, potvrzujícího skutečnost koupě.



**DODRŽUJTE POŽADAVKY TOHOTO NÁVODU K POUŽITÍ, PRO
ZAJIŠTĚNÍ DLOUHODOBÉHO NEPŘETRŽITÉHO PROVOZU VÝROBKU**



**ZÁRUČNÍ REKLAMACE UŽIVATELE LZE REALIZOVAT PO PŘEDLOŽENÍ VÝROBKU,
ZÁRUČNÍHO LISTU, PRODEJNÍHO DOKLADU A NÁVODU S VYPLNĚNÝM DATEM
PRODEJE.**

POTVRZENÍ O PŘIJETÍ

Typ jednotky	Jednopokojový oboustranný ventilátor s regenerací tepla
Model	ZEPHIR SIMPLE _____
Sériové číslo	
Datum výroby	
Razítko inspektora kvality	

INFORMACE O PRODEJCI

Prodávající	
Adresu	
Telefonní číslo	
E-mailové	
Datum nákupu	
Tímto je certifikováno přijetí úplné dodávky jednotky v uživatelské příručce. Záruční podmínky jsou potvrzeny a akceptovány.	
Podpis zákazníka	

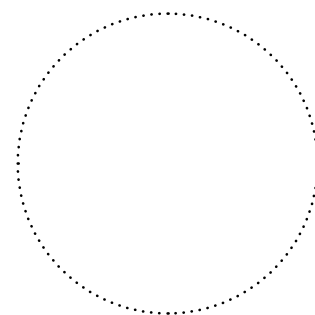

Razítko prodávajícího

INSTALAČNÍ CERTIFIKÁT

Jednotka ZEPHIR SIMPLE _____ byla připojena k elektrické síti v souladu s požadavky uvedenými v tomto uživatelském manuálu.	
Název společnosti	
Adresu	
Telefonní číslo	
Celé jméno instalačního technika	
Datum instalace:	Podpis:
Jednotka byla instalována v souladu s ustanoveními všech platných místních a národních konstrukčních, elektrických a technických předpisů a norem. Jednotka pracuje normálně podle určení výrobce.	
Podpis::	

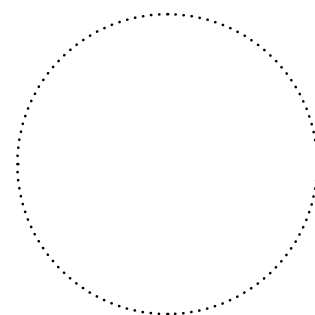

Razítko instalační společnosti

ZÁRUČNÍ LIST

Typ jednotky	Jednopokojový oboustranný ventilátor s regenerací tepla
Model	ZEPHIR SIMPLE _____
Sériové číslo	
Datum výroby	
Datum nákupu	
Záruční doba	
Prodávající	

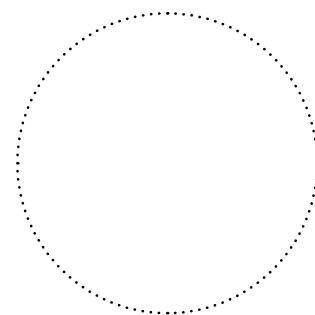

Razítko prodávajícího

